

UNIT HOUSE

どんなハウスをお探しですか？



勉強部屋として、趣味の部屋として、事務所、店舗、倉庫としてユニットハウスという選択肢



UNIT HOUSE

事務所・休憩室・仮設店舗etc.

連棟可能

- 現場環境や使用目的に応じて選べるユニットハウスです。
- 室内配線が標準装備されており、二次側電気工事不要!
- アタッチメントも充実。
- 快適な室内空間を実現できるハウスです。



BE型



P型

快適な室内空間



壁並びに天井は断熱効果のある
サンドイッチパネルを採用

- ✓ 屋根にはガルバリウム鋼板
- ✓ 天井・壁面には断熱ウレタンパネル
- ✓ 断熱パネル採用により風圧に強く、音も心配なし

耐久効果

遮熱効果

防音効果

すぐに使える標準装備

二次側
電気工事
不要

コンセント



スイッチ



ブレーカー



換気扇



照明



充実したオプションで自由にカスタマイズできます!

柱や壁を外観塗装でパーツごとに色を変えることができます。また、外観全体をサイディング加工することも可能で、ご希望のオリジナルハウスが実現できます。掲載のないオプションもありますので、ぜひご相談下さい。

外観塗装



人気カラー
ブラック ブラウン ネイビー



サイディング加工



加工サンプル



出入口シャッター



窓やドア等のサッシ



庇



面格子



網戸



COMPACT HOUSE

警備室・シャワー室・トイレetc.

単体のみ

ニーズに応じて室内装備が変更できるコンパクトハウスです。

ウォッシュブルタイプなので、水回りが常に清潔!

ローコストで狭いスペースにも設置可能

簡単にプライベート空間ができるハウスです。



A型



B型



S型

用途に応じて選択可能



エアコンをはじめ、さまざまなオプションもご用意しています

- ✓ 耐久性のある素材を採用
- ✓ 作業やスペースに応じてサイズ
の選択が可能
- ✓ 移動や撤去もスピーディー

丈夫な素材

多彩なサイズ

簡単設置

ウォッシュブルタイプ

トイレ・シャワー・お風呂などの水回りで利用する場合は、ウォッシュブル構造なので水洗いでお掃除が簡単にできます。



外装はもちろん

室内のバリエーションも豊富

水回りはもちろん、カウンター付きのガードマンハウスなど多様にご利用いただけます。掲載のないオプションもありますので、ぜひご相談下さい。

浴槽



トイレ



シャワー

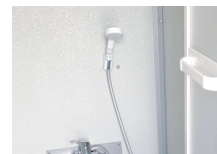

イベントやキャンプ場、観光スポット等、ご使用に応じて室内の装備を選択できます。

外観塗装



人気カラー

ブラック ブラウン



ネイビー

サイディング加工



加工サンプル



窓やドア等のサッシ



庇



面格子



2F建て※・連棟がカンタン。
ボックスオプション取付可能で間取りが自由に取り組みます。※2F建てには別途協議が必要となります。

用途

事務所

待機室・
休憩所

倉庫

仮設
店舗



片開き戸

引違い戸



ボックスオプション

BE型にはボックスオプションが内部に取付可能！
ちょっとしたスペースが欲しい時、
給湯室を設けたい時など、自由度が
広がります。

※妻側のみ取付可能

外寸:2040×900×2320mm
内寸:1970×830×2210mm



スペースボックス
収納場所などの確保に



トイレボックス
換気扇・ペーパーホルダー付き



キッチンボックス
混合水栓の蛇口付き

イメージ図面

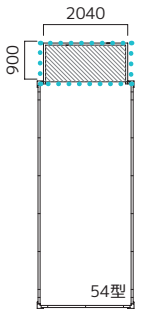

SIZE 3つの単棟サイズからお選びいただけます。

BE-54 【面積】12.4㎡(3.7坪)

■平面図

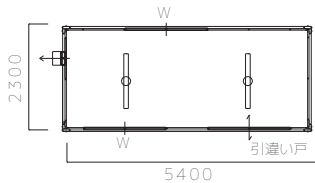

■立面図【桁側】



BE-45 【面積】10.3㎡(3.1坪)

■平面図

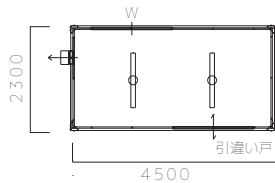

■立面図【桁側】

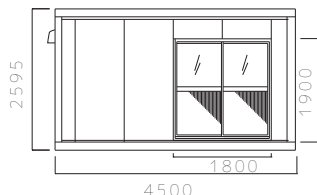

BE-36 【面積】8.2㎡(2.5坪)

■平面図

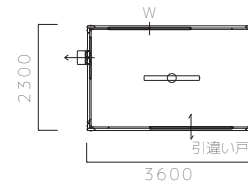

■立面図【桁側】

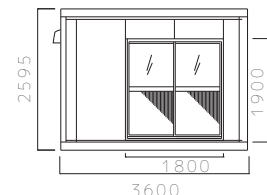

共通

■立面図【妻側】

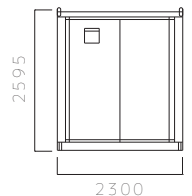

P

平屋専用

シンプルでローコスト。
手軽に事務所・休憩所・倉庫を建てたい方に最適。
※将来的に2F建てを考えている方はBE型をおすすめします

用途

事務所
・
作業所

待機室
・
休憩所

倉庫

仮設
店舗

イベント
ブース



片開き戸

引違い戸



平屋専用なのでローコスト

新しく事務所を開設する場合の初期投資を抑えたスタンダードタイプのユニットハウスです。

明るい室内(BE共通)

室内はアイボリー色の壁材を使用しており、非常に明るい空間です。

落ち着いたデザイン(BE共通)

壁材は汚れの目立ちにくいグレー系を採用。落ち着いた雰囲気であれど違和感のない空間を提供致します。



SIZE 3つの単棟サイズからお選びいただけます。

P-54 【面積】11.9㎡ (3.6坪)

■平面図

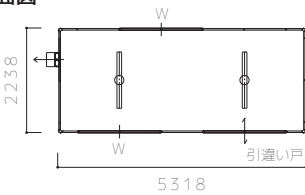

■立面図【桁側】

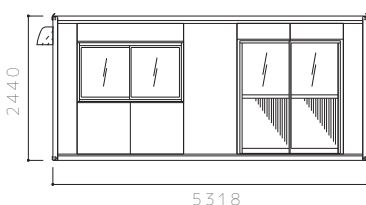

P-45 【面積】9.9㎡ (3坪)

■平面図

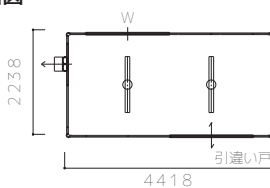

■立面図【桁側】

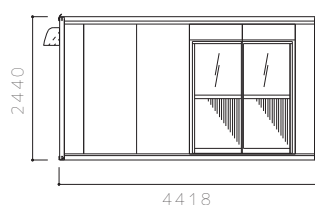

P-36 【面積】7.9㎡ (2.4坪)

■平面図

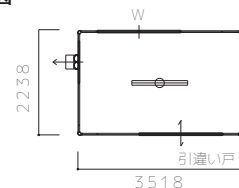

■立面図【桁側】

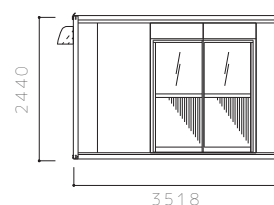

共通

■立面図【妻側】

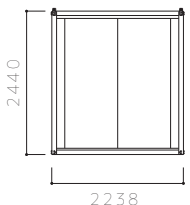

A・B

単棟

サビに強い亜鉛曲鋼板を採用。
軽量かつ丈夫なのに安価で設置がカンタン！
用途のバリエーションも豊富です。

用途

トイレ

シャワー
浴室

管理棟

警備
守衛室

チケット
売場



利便性・機能性に優れた個室専用ハウス

あらゆるニーズに対応できる個室専用のハウスです。(B型は2名まで可能)
用途に合わせてパネルを選べるので、多様な使い方ができます。
水回りとして使用する場合には、ハウス自体の水洗いが可能なので快
適・清潔に利用できます。



SIZE 2つのサイズからお選びいただけます。

プラン図例

A 【面積】1.3㎡ (0.39坪)

■平面図

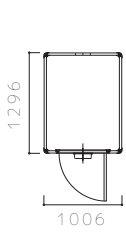

■立面図【正面】

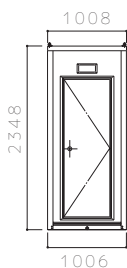

【側面】

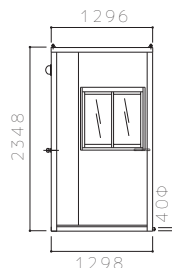

■ガードマンハウス

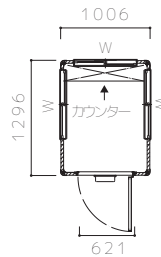

■トイレ

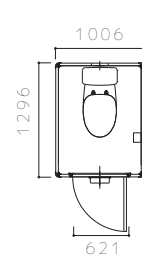

■シャワー室

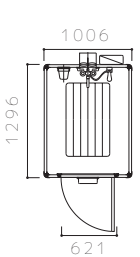

B 【面積】2.2㎡ (0.66坪)

■平面図

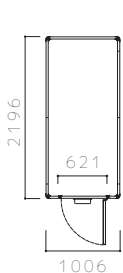

■立面図【正面】

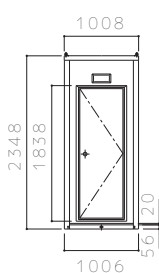

【側面】

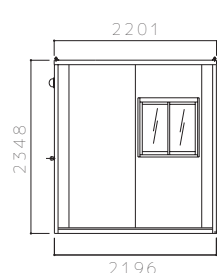

■ガードマンハウス

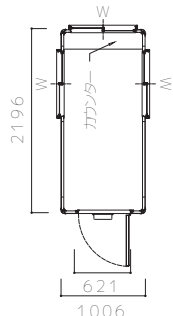

■トイレ

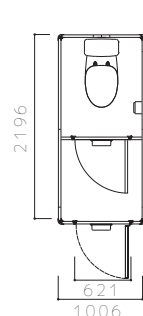

■シャワー室

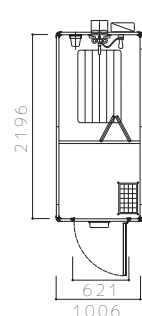

■浴室

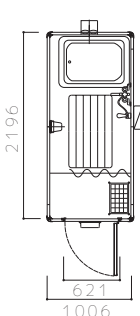

S

単棟4サイズ

発泡ウレタン注入パネル仕様で耐久性バツグン！
室内パーテーションで使い勝手イロイロ。
あらゆる現場で活躍できます。

用途

トイレ

シャワー
・
浴室

管理棟

警備
・
守衛室

売店
・
店舗

休憩
・
待機所

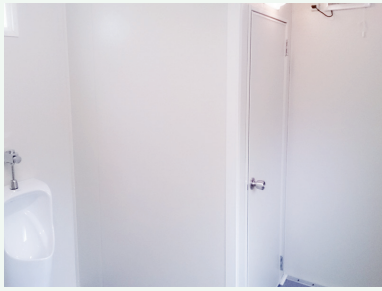

限られたスペースでも設置しやすいコンパクトハウス

サイズが1.2坪からあるので、広いスペースがなくても設置しやすいハウスです。また、コンパクトながら室内のレイアウトが可能のため、ニーズに応じた専用ハウスとして利用できます。



SIZE 4つのサイズからお選びいただけます。

プラン図例

■平面図

【面積】
4.1㎡
(1.2坪)

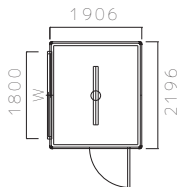

■立面図【正面】

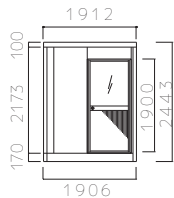

【側面】

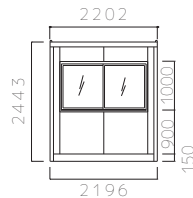

■トイレ

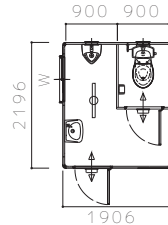

■シャワー室

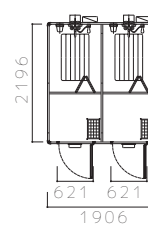

■ガードマンハウス

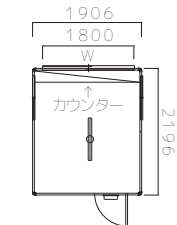

■平面図

【面積】
8.1㎡
(2.4坪)

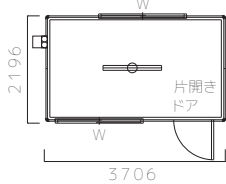

■立面図【正面】

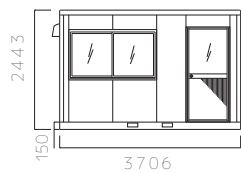

共通

S-1 ~ S-3

■トイレ

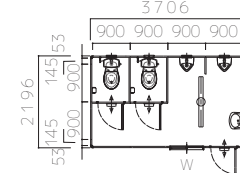

■シャワー室

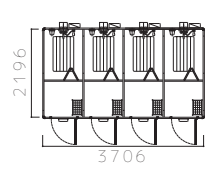

■平面図

【面積】
10.3㎡
(3坪)

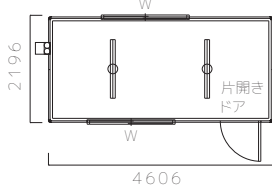

■立面図【正面】

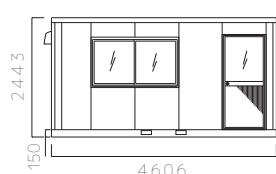

【側面】

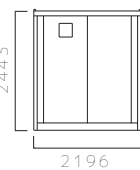

■トイレ

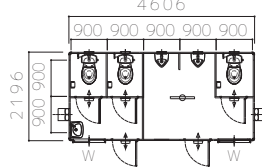

■シャワー室

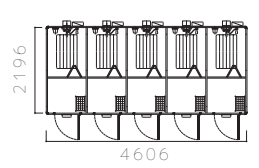

■平面図

【面積】
12.0㎡
(3.6坪)

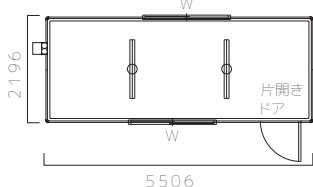

■立面図【正面】

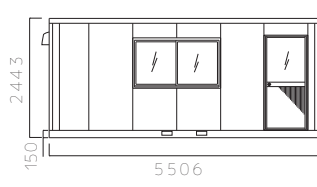

■トイレ

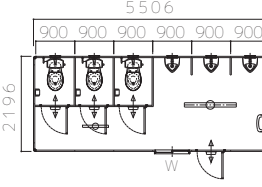

■事務所

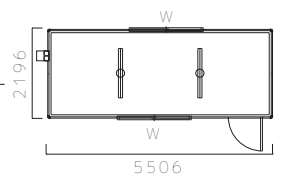

倉庫

1坪タイプの定番倉庫、2タイプから選べます。

頑丈なフレーム構造で、外装は耐久性・耐熱性に優れた鋼板で

錆に強く、メンテナンス不要です！

吊りフック付きで設置も移動もカンタン！

シャッターハウス

シャッター

軽量シャッタータイプの倉庫です。

シャッターによる開閉のため、狭いスペースでもドアの開閉スペースを考慮する必要がなく便利です。

鍵が標準装備され、防犯性も高いです。

オプション

棚

2枚まで

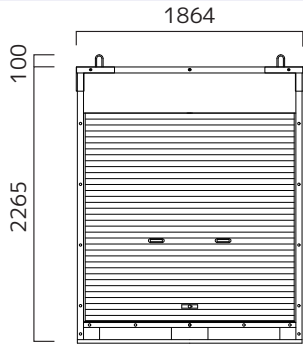

カバコン

観音開き

全面開口の観音開きタイプです。

全面に間口を広げられるので、大きな物も容易に出し入れ可能！

中に入っている物が一目瞭然で整理整頓などもしやすいです。

オプション

棚

2枚まで

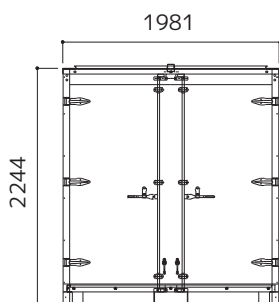

タイプ	P-54	P-45	P-36	BE-54	BE-45	BE-36
外寸(L×W×Hmm)	5318×2238×2440	4418×2238×2440	3518×2238×2440	5400×2300×2595	4500×2300×2595	3600×2300×2595
面積(坪)	11.9㎡(3.6坪)	9.9㎡(3坪)	7.9㎡(2.4坪)	12.4㎡(3.7坪)	10.3㎡(3.1坪)	8.2㎡(2.5坪)
骨格構造	軽量鉄骨・ノックダウン構造			軽量鉄骨・ノックダウン構造		
屋根	ガルバリウム鋼板 t=0.3mm			ガルバリウム鋼板 t=0.3mm		
天井	片面カラー鉄板 t=0.3mm 断熱ウレタンパネル t=40mm			片面カラー鉄板 t=0.3mm 断熱ウレタンパネル t=40mm		
壁面	片面カラー鉄板 t=0.3mm 断熱ウレタンパネル t=30mm			片面カラー鉄板 t=0.3mm 断熱ウレタンパネル t=30mm		
床	合板t=15mm PVCフロアシート張り			合板t=15mm PVCフロアシート張り		
窓	アルミサッシ			アルミサッシ		
ドア	アルミサッシ(片開きドアor引違い戸)			アルミサッシ(片開きドアor引違い戸)		
照明	FL40(36W×2灯用)			FL40(36W×2灯用)		
ブレーカー	漏電ブレーカー 20A			漏電ブレーカー 20A		
コンセント	2口用・1口用			2口用・1口用		
外線引込口	樹脂製			樹脂製		
換気扇	20cm ウェザーカバー付			20cm ウェザーカバー付		
総重量	約1000kg	約900kg	約750kg	約1200kg	約900kg	約750kg

タイプ	A	B	S-0	S-1	S-2	S-3
外寸(L×W×Hmm)	1006×1296×2348	1006×2196×2348	1906×2196×2443	2196×3706×2443	2196×4606×2443	2196×5506×2443
面積(坪)	1.3㎡(0.39坪)	2.2㎡(0.66坪)	4.1㎡(1.2坪)	8.1㎡(2.4坪)	10.3㎡(3坪)	12.0㎡(3.6坪)
骨格構造	軽量形鋼&亜鉛曲鋼板・ノックダウン構造		軽量形鋼・ノックダウン構造			
屋根	片面カラー鋼板 t=0.3mm 発砲ウレタン注入パネル t=30mm		両面カラー鋼板 t=0.3mm 発砲ウレタン注入パネル t=30mm			
天井	片面カラー鋼板 t=0.3mm 発砲ウレタン注入パネル t=30mm		両面カラー鋼板 t=0.3mm 発砲ウレタン注入パネル t=30mm			
壁面	両面カラー鋼板 t=0.3mm 発砲ウレタン注入パネル t=30mm		両面カラー鋼板 t=0.3mm 発砲ウレタン注入パネル t=30mm			
床	合板 t=15mm PVCフロアシート張り		合板 t=15mm PVCフロアシート張り			
窓	アルミサッシ		アルミサッシ			
ドア	アルミサッシ(片開きドア)		アルミサッシ(片開きドア・引違い戸)			
照明	用途による		用途による			
照明カバー	樹脂製		樹脂製			
ブレーカー	漏電ブレーカー 20A		漏電ブレーカー 20A			
コンセント	2口用・1口用(防水仕様あり)		2口用・1口用			
外線引込口	樹脂製		樹脂製			
換気扇	用途による		20cm ウェザーカバー付			

タイプ	シャッターハウス	タイプ	カバコン	
	外寸(L×W×Hmm)	1864×1864×2365	外寸(L×W×Hmm)	1988×1981×2244
	開口有効寸法(mm)	W1730×H1715	床面積	3.6㎡
	床面積	3.4㎡	構造	パネル式組立構造
	構造	パネル式組立構造	骨組	軽量溶融亜鉛形鋼
	骨組	軽量溶融亜鉛形鋼	外壁	溶融亜鉛鋼板
	外壁	ガルバリウム鋼板	内壁	鉄板
	内壁	鉄板	扉	観音扉(270°開き)
	床	亜鉛鉄板編鋼板 t=2.5mm	棚板(オプション)	W1800×D600×H30 耐荷重100kg
	扉	シャッター式	総重量	380kg
	棚板(オプション)	W1800×D600×H30 耐荷重100kg		
総重量	400kg			

当社のユニットハウスは、サイズ・装備が充実！ 全国どこでもスピード施工いたします。

スピード施工、簡単設置

Point1



トラックで運び、クレーンで設置するだけ。
好立地な場所が見つかった場合は移動も
できます。

フレキシブルに対応

Point2



様々な用途に適したハウスはもちろん、
アタッチメントも充実しているので、ご希
望に柔軟にお応えいたします。

ご注文・施工までの流れ

お問い合わせ

1



まずはお気軽にお電
話・お問い合わせ
フォームよりご連絡く
ださい。

お打ち合わせ

2



ご希望に合わせてプ
ランをまとめ、図面・
お見積りを作成いた
します。

現地調査

3



設置予定場所にて侵
入経路や地上障害
物、地盤状況等の調
査を致します。

お見積提出

4

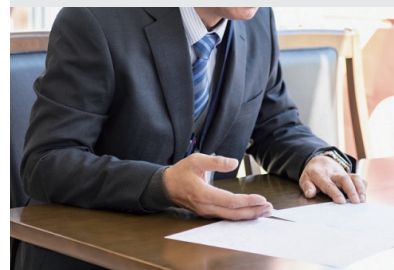

現地調査後、施工範
囲のお見積書をご提
出させていただきます。

ご契約

5

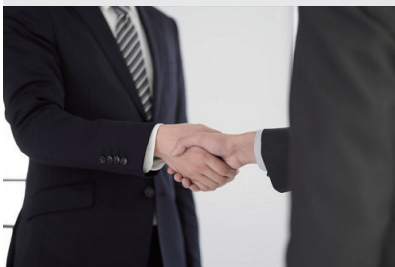

ご提案のプランとお
見積書にご納得いた
だけましたら、ご契
約となります。

設置

6



ご希望の納期に合わ
せ、施工手順・工程
表を提出し、安全第
一で施工致します。

事前にご確認ください

弊社のオリジナルハウスは原則、【4tユニック車】にて運搬・作業を実施致します。ユニックの荷台中心から4m以内での作業となり、これを超える場合には、お客様または別途にてラフター車、クレーンなどのご支給をお願い致します。また、必要作業高については、設置・解体ともに9m以上となります。

搬入前にご確認をお願い致します

- 経路には、原則として4m以上の増員が必要です。
- 直角に曲がる経路の場合、進入口が5m以上、出口が6m以上の合計11mが必要です。

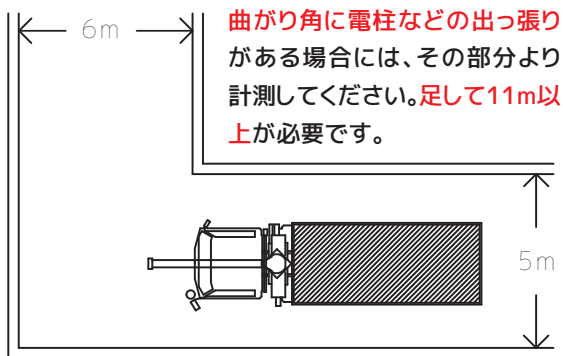

このような場所をご相談ください

- トラックの据付場所からハウスの設置場所までが遠い。
- 設置場所付近の上部に電線などが通っている。
- 設置地盤がゆるい。
- トラック運搬経路に高さや車幅制限がある。

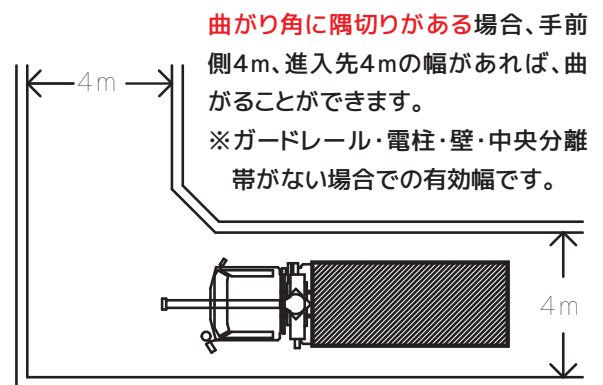

【より安全にご使用いただくために】

設置後、お客様にて耐風養生を実施することをおすすめします。4ヶ所を固定してください。転倒を防止します。

よくあるご質問

Q：注文してからどれくらいの日数で納品できますか？

A：展示場に在庫している商品（アウトレット商品）の場合で10日前後、オーダー商品の場合で20日前後が基準ですが工場の稼働状態で前後します。お問合せいただければご提案させていただきます。

Q：諸費用について本体価格以外にかかる費用はありますか？

A：本体価格以外に運搬費・レベル調整部材費・設置費用がかかります。その他電気・給排水工事・基礎工事・確認申請費用が発生する場合があります。最終的に提出するお見積書には上記の費用をすべて盛り込んでおります。

Q：設置には何か申請が必要ですか？

A：ほとんどの場合、建築確認申請が必要になります。詳しくは、各市区町村の担当窓口（建築指導課や都市計画課等）へお問い合わせになるか、ご相談ください。当社で申請業務をうけたまわります。

Q：メンテナンスはどのようになっていますか？

A：本体に保証期間があります。保証期間外でも有償で対応させていただきますのでお問合せください。

ぜひ先ずはハウスを見に来てください。

■大阪展示場



〒574-0012
大阪府大東市龍間 25-1
TEL : 072-396-9074
FAX : 072-396-9075

 **0120-728-477**

受付時間：平日 10:00～17:00

■鵜野森展示場



〒252-0301
神奈川県相模原市南区鵜野森 1-1
TEL : 042-711-6430
FAX : 042-711-64352

 **0120-485-418**

受付時間：平日 10:00～17:00

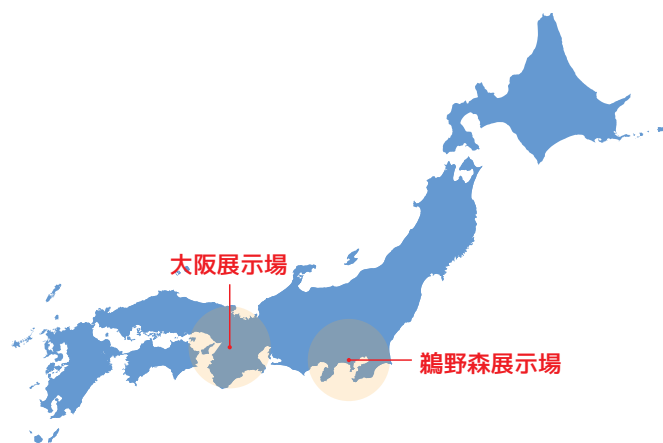

 **写光レンタル販売株式会社**

本社 〒152-0011 東京都目黒区原町 2-6-17
開発推進部 〒222-0033 神奈川県横浜市港北区新横浜 1 丁目 17-12 6F

<https://www.syakourental.com>

お見積りや、ご相談などお気軽にお問い合わせください。

 **0120-485-418**  **info@sral.jp**

受付時間：平日 8:00～17:00

製品情報詳細は WEB サイト
でもご確認いただけます。

<https://sral.jp>

